

Vi har et stort udvalg i bakkameraer til montering i original monteringsposition for nummerpladelys



CA-522 Ford Focus /Mondeo	Audi	A6/Q7/S5 A4/TT/A5	CA-536 CA-549	CA-523	Nissan	Bluebird, Maxima, Note, Pulsar, Serena Tiida, Tiida 5 dørs model Livina, GT-R Qashqai, X-trail	CA-517 CA-517 CA-517 CA-547 CA-562 CA-563	CA-524 Skoda Octavia
	BMW	3/5/X5/X6 serie	CA-543		Opel/ Vauxhall	Vectra Astra Zafira Insignia Corsa Meriva	CA-539 CA-539 CA-539 CA-539 CA-539 CA-539	
CA-530	Cadillac	Seville STS CTS	CA-569 CA-570	CA-534	Peugeot	206 207 307 sedan /307 SW 407 307/307CC	CA-530 CA-530 CA-530 CA-530 CA-587	CA-538
	Citroen	C5	CA587		Porsche	Cayenne	CA-585	
CA-539 Opel Astra/Vectra /Zafira/Insignia	Ford	Fiesta Focus Mondeo 2008-ny S-Max Focus 2009-ny	CA-522 CA-522 CA-522 CA-522 CA-9548	CA-549	RENAULT scenic		CA-539	CA-563 Nissan Qashqai /X-trail
	GM Daewoo	Aveo, Captiva, Epica, Kalos Lacetti, Leganza, Nubira Rezzo, Tacuma, Traverse Park Avenue	CA-534 CA-534 CA-534 CA-567		Subaru	Forester Impreza	CA-564 CA-564	
CA-564 Subaru Forester	Honda	City CRV, Jazz Accord Odyssey Civic	CA-568 CA-516 CA-518 CA-526 CA-540	CA-583	Toyota	Crown 2008 Royal Saloon 2009 RAV4 LandCruiser (Prado) Yaris, Vitz Corolla Vios Reiz, VX Landcruiser, RV8	CA-528 CA-528 CA-571 CA-575 CA-597 CA-527 CA-527 CA-529	CA-808 Mazda 5
	Hyundai	Accent, Elantra, Sonata, Tucson Santa Fe	CA-537 CA-537 CA-546		Volvo	S40/S80, XC60/70/90, V70 fra 2008 til ny	CA-598	
CA-587	ISUZU	SX4	CA-802	CA-596	VW Skoda	Gammel Golf/Passat B5 Jetta Touran Touareg /Tiguan/crafter Skoda Octavia Skoda Fabia Skoda Superb Passat 2009 / Passat CC Golf 6 Polo	CA-503 CA-503 CA-503 CA-523 CA-9524 CA-583 CA-538 CA-538 CA-538	CA-598
	Kia	Opirus, Carens Cerato Sportage	CA-537 CA-578 CA-576		Alle vandtætte efter IP66 norm Alle med synsvinkel 170° Alle CCD med opløsning på 480 linier			
CA-597	LandRover	Freelander 2, Discovery 3, Range Rover Sport	CA-592 CA-592 CA-592					
	Lexus	ES-350	CA-803					
	Mazda	Mazda 2/3 2007 Mazda 6 2008 Mazda 6 Mazda 5	CA-577 CA-533 CA-596 CA-808					
	Mercedes Benz	S series C & E	CA-573 CA-831					
	Mitsubishi	Pajero Outlander Galant Lancer	CA-581 CA-580 CA-815 CA-594					

Betjeningsvejledning



6,2"

16/9

TOUCH

Bluetooth

SD Card

USB

GPS
NAVIGATION READY

DVD VIDEO

DIVX

mpeg4

VCD
VIDEO COMPACT DISC

Made for iPod

mp3

COMPACT DIGITAL AUDIO

COMPACT disc Recordable

R-D-S

2 DIN
MOUNTING

Alle med 3 cifre efter CA- er med CCD chip og de med 4 cifre er bedste kvalitet CMOS
Ring og spørg om vi har kameraet der passer til din bil

CARTECHNO A/s

CAR TECHNOLOGY AND MULTIMEDIA
Tysegårdsvej 1 ▶ 4621 Gadstrup ▶ tlf: 8882 6264 ▶ fax: 4619 2454 ▶ www.carttechno.dk

DYNAV NF-630 benytter Navmate software, et af de mest avancerede systemer, der er til rådighed.

Læs venligst betjeningsvejledningen før apparatet tages i brug.
Opbevar vejledningen så den kan anvendes senere, skulle det blive nødvendigt.

Tilslut apparatet til et +12V DC batteri, med negativ pol som stiel.

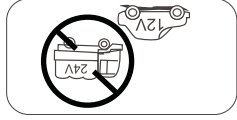

Installer ikke apparatet så det ikke let kan betjenes fra førersædet.

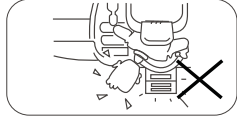

Benyt aldrig skærmene i apparatet til video-funktion under kørsel.
Det er ulovligt og kan øge risikoen for uheld hvis chaufføren har opmærksomheden andre steder end i trafikken.



Juster lydstyrken til et niveau hvor udefra kommende lyde tydeligt kan høres af hensyn til trafikssikkerheden.

Udsæt aldrig apparatet eller højttalerne for fugt.



Hvis en sikring skal skiftes benyt altid en ny af samme kapacitet som den originale.
Hvis en sikring med for stor kapacitet benyttes kan det være skadeligt.

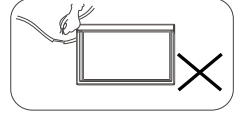

Luk straks for apparatet og send det til service hos forhandleren eller distributøren hvis:

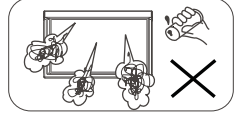

Der kommer fugt eller væske i apparatet
Der kommer røg fra apparatet.
Der kommer "brændt lugt" fra apparatet.

Af forstælsesgrunde er der vist illustrationer i denne vejledning. Det er imidlertid ikke altid at det billede der er vist i illustrationen er identisk med det aktuelle billede der findes i dette apparat.

TV-Tuner, der leverer perfekt billede,

også når bilen kører hurtigt; blot der er et fornuftigt signal til rådighed.

DVB-T Mpeg-4 HD

CT-2010-HD



Frekvensområde: VHF 177.5MHz - 226.5MHz.

UHF 474MHz - 858MHz.

Dekoder efter standard: MPEG2, MP@ML, MP@HL, H.264/A.

Audio dekode standard: MPEG-1, and-2, layer and2, MPEG-4, HE-AAC.

Audio udgang: 2Vp-p.

Strømforsyning: 12V/24V DC.

Tilslutningsterminaler:

Ekstern antenne indgangs jacksstik, Audio/Video indgangsstik,

Audio/Video (AV) udgangs jacksstik, eksternt fjernbetjeningsmodtagerstik.

Ekstern strømforsynings indgangs jacksstik, USB opdateringsstik,

Dimensioner: 178mm x 116mm x 37mm.

Vægt: Ca. 700g

Arbejdstemperatur: -5~40° C

Opbevaringstemperatur: -20~60° C

Specifikationer

Generelt

Strømforsyning	12V DC (11V-16V) Test spænding 14,4V, negativ til stel
Maximum power ud	40Wx4
Kontinuerlig power ud	25Wx4 - 4 Ω 10% T.H.D.)
Højttalerimpedans	4-8 Ω
Linieudgang	2,0V (CD afspilning: 1KHz, 0 dB, 10KΩ belastning)
Sikring	15A
Dimensioner (BxHxD)	
- Chassis	178x100x154mm
- Med skærm	178x101.5x15mm
Vægt	2,5kg
Aux-indgangsniveau	≥300mV

Disk afspiller

System	Disk digital audio system
Frekvensområde	20Hz - 20KHz
Signal/støj forhold	>80dB
Total harmonisk forvrængning	Mindre end 0.20% ved 1KHz
Kanalseparation	>60dB
Video signal udgang	NTSC/PAL/SECAM
Video udgangsniveau	1±0.2V
Video signal indgang	NTSC/PAL/SECAM

6.2 Inch TFT LCD

Skærmopløsning (dot)	480(W) x 234(H)
Aktivt areal (mm)	137.52(H) x 77.22 (V)
Skærm størrelse	6.2" (Diagonal)
Pixelstørrelse (mm)	0.2865 (H)×0.33 (V)
Lysstyrke	≥350 nits

Bemærk: Specifikationer og data kan forandres uden forudgående besked. Fremskridt og ny teknologi forandrer alt konstant.

FM Stereo Radio

Frekvensområde	87.5-108.0MHz (Europa)
Anvendelig følsomhed	8dBμ
Frekvensområde	30Hz-15KHz
Stereo separation	30dB (1KHz)
Kanalseparation	50dB
IF forhold	70dB
Signal/støj forhold	>55dB

AM(MW) Radio

Frekvensområde	522-1620KHz (Europa)
Anvendelig følsomhed	30dBμ

Komponenter

Maskinskruer M5x6 mm	4
Monteringsbolt (50 mm)	1
Stik	2
Trim / pynte ramme	1
Betjeningsvejledning	1
Gummi	1
Fjernbetjening	1
SWC kabel	1

Sikkerhed. Forholdsregler (fortsat)

Advarsel

Betjen apparatet som vist i vejledningen for at undgå unødvendige problemer.

Bemærk

Dette produkt er et **KLASSE LASER PRODUKT**.
Undlad at åbne kabinettet.
Der er ingen brugerjusterbare dele inden i apparatet.
Evt. service og reparation skal foretages af kvalificeret servicepersonel.

2 laser produkter

Bølgelængder: CD: 780nm DVD: 650nm
Laser styrke: Der kommer ingen farlig stråling ud af apparatet når dets kabinet ikke er åbnet.
Benyt kun medfølgende ledningsnet og øvrige komponenter til dette apparat.

Disk typer

1. BENYTT IKKE andre typer end runde disk.

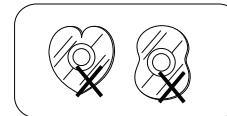

2. Disk rengøring.
Benyt en tør, blød klud til at tørre disken.
Benyt evt. neutral type diskrensningemiddel.

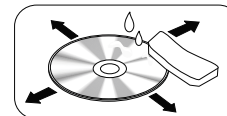

3. Afspilning af en ny disk.
Nogle nye disk har grater hvor de er standset ud.
Benyt en blyant eller kuglepen til at fjerne disse.

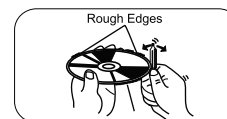

Indholdsfortegnelse

Sikkerhed / forholdsregler	2
Egenskaber	4
Panel betjening.....	5
Fjernbetjening	6-7
Basis betjening	8
Disk betjening	9-12
Tuner betjening	12-13
USB/SD/MMC kort betjening	14
Bluetooth betjening	15-16
Andre indstillinger.....	17
DVD Setup.....	18-19
System Setup	20
Tilslutninger	21-22
Installation	23-24
Fejlfinding	25
Specifikationer.....	26

Når navigationskortet skal opdateres til et nyere kan henvendelse ske til: Forhandleren, hvor apparatet er købt, eller til
CARTECHNO A/S, ☎ 88 82 62 64
som henviser til nærmeste forhandler.

Følgende fejlfindingsliste kan hjælpe i forbindelse med spørgsmål om brug af apparatet og hvis der evt. skulle være behov for teknisk assistance. Kontroller som første punkt ledningsforbindelserne.

Problem		Mulig årsag	Løsning
Generelt			
Apparatet tænder ikke	Ledningen er ikke tilsluttet	Ledningen er ikke tilsluttet	Kontroller ledningsforbindelserne. Udskift sikringen med en ny af samme type og kapacitet.
	Sikring er sprunget.	Sikring er sprunget.	Kontroller lydstyrken og stil mute funktionen til OFF
Ingen lyd	Der er skruet helt ned for lyd-styrken eller mute er aktiv.	Styrken eller mute er aktiv.	Tryk RESET knappen
DVD afsplining			
Disk kan ikke spilles	Dysken er vendt forkert eller den er smudsig eller beskadiget.	Dysken er vendt forkert eller den er smudsig eller beskadiget.	Dysken skal vende rigtigt. Rengør disk med en tør klud og kontroller om den er beskadiget. Prøv med en anden disk.
	Lyd springer når der køres på ujevne veje	30° eller monteringen er ikke stabil.	Monteringsvinklen er mere end 30° og monter apparatet sikkert med de medleverede komponenter.
TUNER (radio)			
Der modtages ingen stationer	Antennen er ikke tilsluttet	Antennen er ikke tilsluttet	Tilslut antennen korrekt.
Dårlig kvalitet i modtaget radio station	Antennen er ikke trukket helt ud eller den er defekt.	Antennen er ikke trukket helt ud eller den er defekt.	Træk antennen helt ud eller udskift den
Forudsigtelige stationer forsvinder	Ledningerne er ikke tilsluttet	Ledningerne er ikke tilsluttet	Kontroller at permanent plus og +15 forsvinder
USB/SD/MMC afsplining			
USB enhed og SD/MMC kort kan ikke isættes	USB stikket og SD/MMC kortet forsøges sat forkert	USB stikket og SD/MMC kortet forsøges sat forkert	Isæt USB og hukommelseskort korrekt.
	ind i de respektive læsere.	ind i de respektive læsere.	Ind i de respektive læsere.
USB enhedens og SD/MMC kortets data kan ikke læses	NTFS format understøttes ikke	NTFS format understøttes ikke	FAT eller FAT32 format. Ikke alle andre formater kan læses af USB læseren og MP3 afspillere er måske ikke kompatible.
	SD/MMC kortet er ikke et navigationskort.	SD/MMC kortet er ikke et navigationskort.	Benytt medleverede navigationskort.
Fjernbetjening			
Fjernbetjeningen fungerer ikke eller ikke helt korrekt	Batterierne er ikke længere gode nok	Batterierne er ikke længere gode nok	Skift batterierne

DVD-R/RW kompatibilitet
 Det er muligt at afsplille DVD-R/RW disk med indspillet video indhold.
 Berøringsfølsom skærm.
 Det er muligt at betjene apparatet med den berøringsfølsomme skærm.

Nogle ofte benyttede betjeninger

1) Filasterne

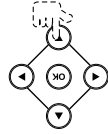

2) Bekræft valg



Video CDs med PBC indhold
 indspillet
 Det er muligt at afsplille Video CD'er med (PBC) afsplinnings kontrol.

WMA og MP3 kompatibilitet

Det er muligt at afsplille WMA og MP3 filer.

DIVX® video kompatibilitet

Dolby Digital:
 "Dolby" og dobbelt-D symbolet er varemærker, der tilhører Dolby Laboratories.
 Fremstillet under licens fra Dolby Laboratories.

Om WMA

Windows Media™ logo printet på apparatet indikerer at det kan afsplille WMA data. Windows Media og Windows logoet er varemærker, der er registrerede i USA og/eller andre lande.

På skærmen kan de fleste funktioner af apparatet betjenes.
 Ikke kun ved at benytte knapperne, men også ved at trykke på det ønskede ikon.

Dette apparat er ikke i stand til at afsplille alle typer af WMA filer, afhængig af mæden / programmet disse er kodet på / .

Om MP3

Dette apparat er kun licenseret til at afsplille mp3 filer til privat benyttelse.
 Hvis der ønskes tiladelse til anden brug af mp3 komprimeringsformerne fås oplysninger om denne på siden:
<http://www.mp3licensing.com>

Installation (fortsat)

Det anbefales at lade en kompetent tekniker installere apparatet.

Installationsvejledning

1. Hvis relevant tag først tidligere monteret radioudstyr ud af bilen.
2. Foretag de nødvendige elektriske tilslutninger:
 - Tilslut håndbremseledningen til parkeringsbremsekontakten, så apparatet kan afspille DVD-film når køretøjet er parkeret med parkeringsbremsen aktiveret.
 - Tilslut ledningen, der aktiverer bakkameraet (ekstraudstyr) når bilen er i bakgear / kører baglæns. Tilslut bakkameraet (ekstraudstyr) til apparatet. Video kabel til bakkameraet er ekstraudstyr.
 - Placer USB kablet, der er på bagsiden af apparatet et sted så det kan placeres i enten handskerum eller et andet tilgængeligt sted så USB enheder kan tilsluttes.
3. Tag de 2 skruer på toppen af apparatet af, ellers vil apparatet ikke fungere.
4. Kontroller at alt fungerer før apparatet sættes fast på plads i instrumentbordet.
5. Installer apparatet i instrumentbordet med de medleverede skruer (M5x6mm).
6. Sæt trim rammen (pynterammen) på.

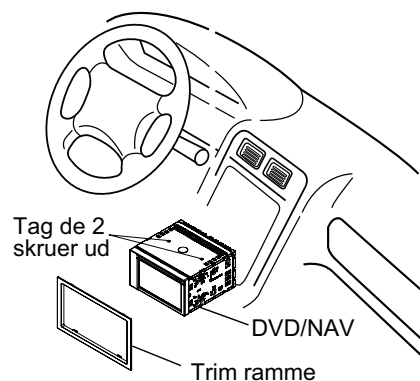

Panel betjening

Tryk PWR knappen for at tænde for apparatet.

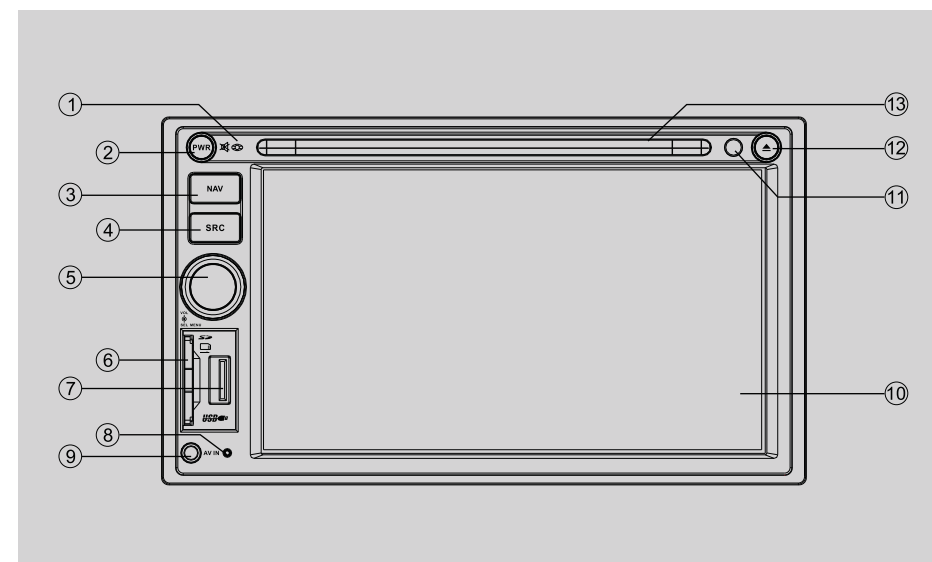

1. - Mikrofon
2. - Tænd (kort tryk)
 - Mute (kort tryk)
3. Navigation
4. - Skift mellem følgende kilder:
 - >Radio
 - >Disc (når der er en disk i apparatet)
 - >USB (når en USB kilde er tilsluttet)
 - >AV1 (bageste AV indgang)
 - >AV2 (forreste AV indgang)
 - >Blue-tooth
 - >Navigation
5. - Drej for at justere lydstyrkeniveauet.
 - Tryk og hold for at indstille.
6. - Navigationskortlæser
7. - USB stik
8. - Nulstil (tilbage til fabriksindstilling)
9. - AV2-indgangs jackstik
10. - Berøringsfølsom skærm
11. - Fjernbetjenings-sensor
12. - Skub disk ud
 - Nulstil diskmekanismen (langt tryk)
13. - Disk

Sikkerhedsbemærkninger:

Skærmen vil ikke vise DVD film mens bilen kører. Dette er en sikkerhedsforanstaltning, der skal formindske chancen for at chaufføren bliver distraheret under kørsel.

DVD film kan vises når bilen er parkeret og parkeringsbremsen er aktiveret.

Det er forbudt i de fleste lande at iagttage film på forsæderne mens bilen kører.

Fjernbetjening

Fjernbetjeningens rækkevidde kan fungere indenfor en rækkevidde af 3-5m.

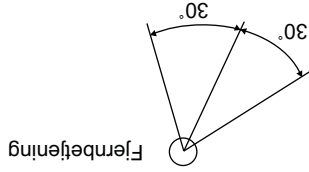

1. - Vælg en af følgende kilder:
 - >Radio
 - >Disk (når der er en disk i apparatet)
 - >USB (når en USB kilde er tilsluttet)
 - >AV1 (bageste AV indgang)
 - >AV2 (forreste AV indgang)
 - >Blue-tooth
2. - Radio preset scanning
3. - Radio auto preset
4. - Titel (DVD)
5. - Goto søgning
6. - Radio bånd
7. - Lyd/skærm indstilling
8. - System setup
9. - Hurtig baglæns/forlæns afspilning
10. - Zoom (DVD/CD)
11. - Indtast nummer/modtag opkald
12. - Enter / Vælg-bekræft
13. - Menu piletaster
14. - Stop/Returner
15. - Enter kilde menu
16. - Power on/off / tænd-sluk
17. - Vinkel (DVD)
18. - DVD undertekster
19. - A-B gentag
20. - Gentaag
21. - OSD (vis menu på skærm)
22. - Vilkårlig afspilning af numre
23. - Radio tuning
24. - Spring over / søg nummer
25. - Afslut samtale / avis samtale
26. - Program
27. - Lydstyrke
28. - Play/Pause
29. - Mute
30. - DVD audio
31. - VCD audio L/R/ST

Tryk PWR for at tænde / slukke apparatet.

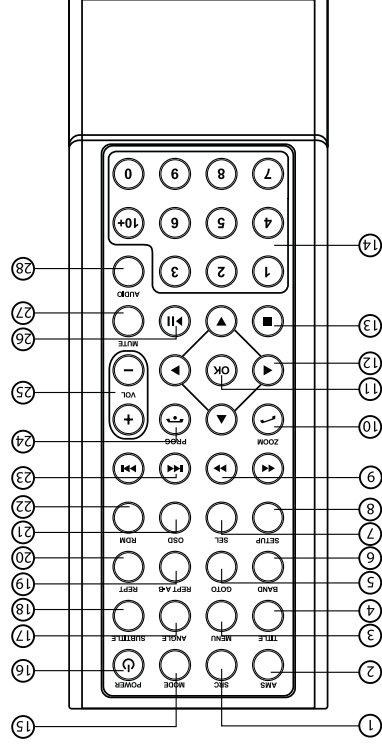

Installation

Elektrisk tilslutning

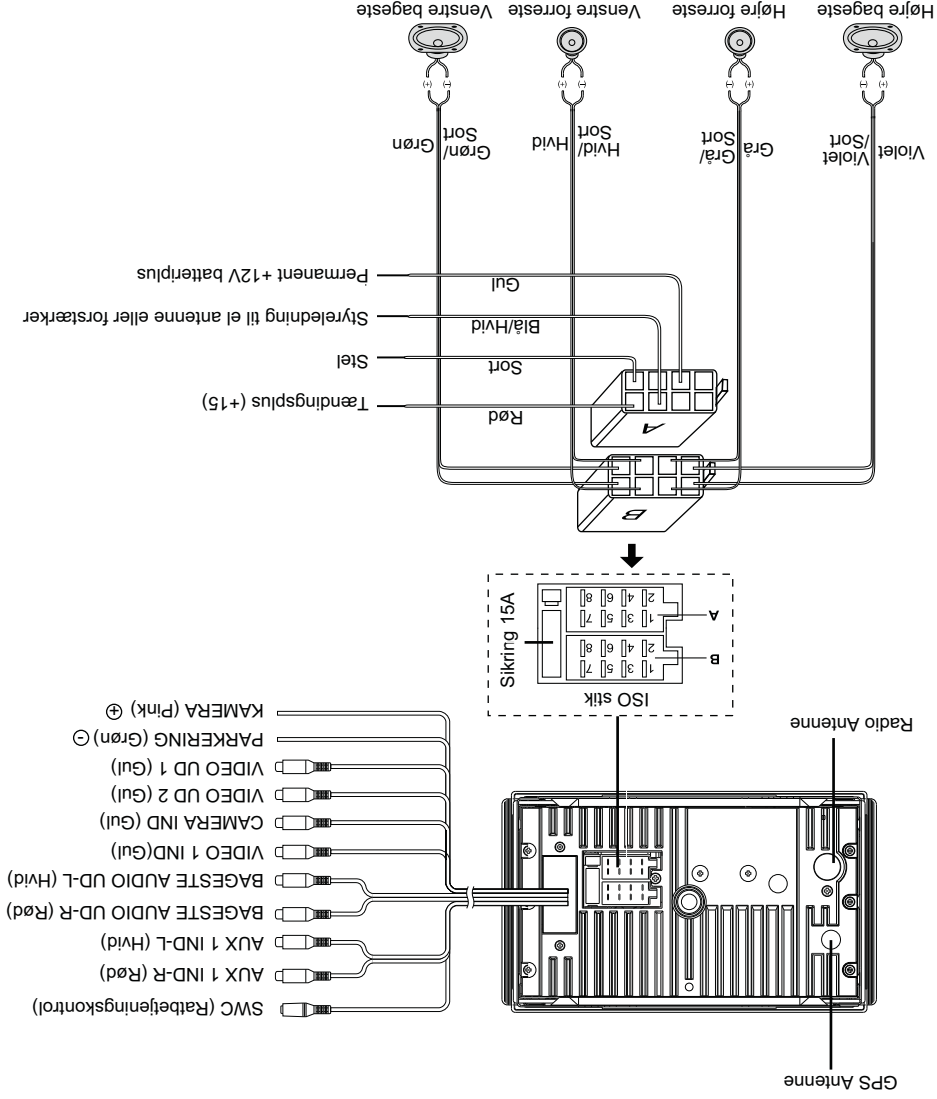

Tilslutninger

Parkeringsbremse tilslutning

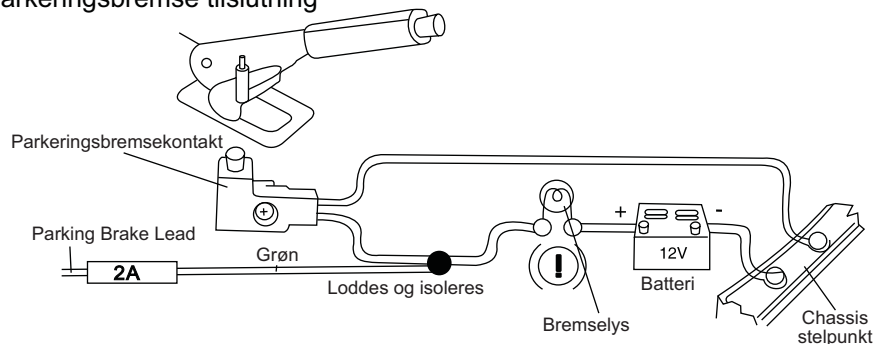

Bakgear signal tilslutning

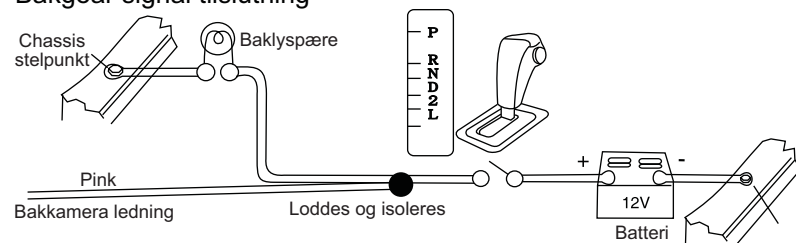

Ratbetjeningskontrol kabel tilslutning

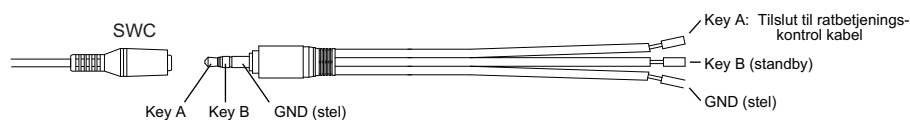

Fjernbetjening (fortsat)

Skift lithium batteriet på fjernbetjeningen

Når rækkevidden på fjernbetjeningen bliver mindre eller den ophører at fungere er det tid at skifte batteriet ud med et nyt lithium batteri af samme type. Vær sikker på at batteriet lægges korrekt i så polariteten er korrekt.

1. Luk batteridækslet på fjernbetjeningen op.
2. Sæt et nyt batteri af samme type med (+) mærket opad og luk batteridækslet igen.

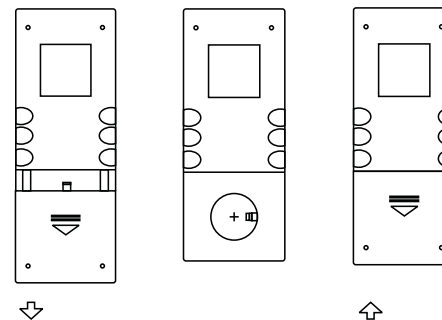

Advarsel

- Gem batterier utilgængelige for børn. Hvis et batteri bliver slugt, skal barnet undersøges af en læge straks.
- Batteriet må ikke kortsluttes, smides i åben ild eller forsøgt oplades.
- læg ikke batterier sammen med metalgenstande eller andre batterier, da en evt. kortslutning kan få batteriet til at afgive varme, revne eller brænde.
- Når batterier kasseres skal de isoleres med tape. Uisolerede batterier kan kortslutte og muligvis afgive varme, revne eller brænde.

Tænd/Sluk

- 1. Tryk PWR knappen for at tænde apparatet.
- 2. Tryk PWR knappen mere end 2 sekunder for at slukke.

Mute

Tryk PWR knappen kort for at afbryde lyd til højttalerne. Denne funktion er kun aktiv når apparatet er tændt.



Bemærk:

- Tryk PWR knappen kort igen vil atter sende lyd til højttalerne med samme styrke som før.
- MUTE ikonet vises på skærmen når aktiv.

Justeret af lydstyrke

Drej VOL knappen for at justere lydstyrken til højere eller lavere niveau. Det justerbare område er fra 0 til 39.

Valg af afspilningskilde

Metode 1:

Tryk SRC knappen på panelet eller fjernbetjeningen for at skifte mellem de tilgængelige kilder.

Metode 2:

Gå til 'SOURCE MENU' ved at trykke SRC! Øverst venstre hjørne af skærmen eller tryk MODE knappen på fjernbetjeningen og tryk derefter på den ønskede kilde eller vælg ved hjælp af piletaster og bekræft.



Bemærk:

- Hvis en kilde ikke er tilgængelig kan denne ikke vælges.
- Vent nogle sekunder efter der er valgt kilde og afspilning vil begynde.

Når parkeringsbremsen er aktivert

1. Hvis 'PRK SW' ledningen er tilsluttet parkeringsbremsekontakten vil video skærmen blive kontrolleret når bilen er parkeret eller kører.
2. Når bilen kører og videoskærmen forsøges aktivert med en video disk vil skærm-billedet vise "WARNING!! Aktivt parkeringsbremsen for at iagttage video" og derefter tont skærm-billedet. Passagerer på bagsæder kan se billedet normalt i nakkestøtteskærmene.

Mens bilen kører baglæns

Hvis et bakkamera er tilsluttet vil apparatet automatisk skifte til KAMERA kilden mens bilen kører baglæns og skærmen vil vise et billede fra bakkameraet. Når der køres fremad igen vil tidligere afspilning fortsætte.

Ratbetjening

Source menu -> SETTING menu ->SWC Setting menu

1. Ved SWC menu, benyt < eller > knappen for at vælge en funktion, tryk og hold en knap på ratbetjeningen (hvis denne understøtter funktionen) indtil emnet på skærmen lyser. Nu er funktionen gemt i knappen.
2. Gentag trin 1 for at indstille alle funktionerne på ratbetjeningskontakterne.
3. Afslut indstillingsmenuen og apparatet kan betjenes af knapperne på rattet.
4. Hvis en indstilling ønskes forandret tryk SWC (steering-wheel-control = ratbetjening) menuen, tryk og hold en knap på ratbetjeningen længere end 2 sekunder. Nu er denne funktion gemt i hukommelsen. Samtidig er alle andre ratbetjeningskommandoer slettet og skal genindkodes.

Bemærkninger om tilslutning

- I køretøjer, hvor der ikke er tændingsplus kan en sådan simuleres gennem en simpel afbryderkontakt.
- P. CONT ledningen er beregnet til at levere signal til en ekstern forstærker og må ikke benyttes som eller forbindes med strømforstyrrelsesledningen til denne.
- Højttalerne skal mindst kunne behandle 40 W effekt og have en impedans på eller mellem 4Ω og 8Ω.

- For at undgå kortslutning anbefales det at montere køretøjets negative batteripol før installation påbegyndes.

- For at undgå kortslutning anbefales det at isolere alle samlinger og montere kabler med strips eller andet, der kan hindre at ledningerne kommer i berøring med bevægelige eller meget varme dele. Lod alle samlinger og isoler med krympfleks.

- Hvis en strømførende ledning skal trækkes gennem forpedopladen skal den sikres med en passende sikring.

- Hvis apparatets sikring springer skift den ud med en tilsvarende 15A sikring. Hvis en korrekt sikring springer straks efter udskitning, kontakt en kompetent autoelektriker for at få fundet årsagen til dette.

- Kontroller at alle ledninger (også højttalerledninger) er velisolerede. Højttalerens negative pol må ikke forbindes med køretøjets stel.

System Setup

Lydeffekter & TFT Skærm setup

Tryk SEL på skærmen, eller tryk SEL knappen på fjernbetjeningen for at gå til SELECT menuen. Benyt skærmen eller fjernbetjeningen for at justere Audio/Video indstillingerne:
Audio: EQ lydeffekter (Neutral-Pop-Rock-Klassisk-OFF) / BASS/TREBLE/BALANCE/FADER
Video: BRIGHENESS(lysstyrke)/KONTRAST/COLOR(farve)/DIM(lav lysintensitet)

SETUP Menu

Source menu -> Setting menu -> Setup menu
Tryk ikonet på venstre eller højre side for at vælge.
Tryk op/ned pilen for at gå til efterfølgende / forrige liste.

1. Vis Source Menu
2. Skift liste op/ned
3. Juster

LOUD ON/OFF:	Tryk ◀ eller ▶ for at sætte Loudness ON/OFF.
BEEP ON/OFF:	Tryk ◀ eller ▶ for at sætte lyd fra betjeningsknapperne ON/OFF.
12/24 HOURS:	Tryk ◀ eller ▶ for at vælge mellem 12 og 24 timers visning.
⌚ /AM/PM:	Tryk ◀ for at stille timer og tryk ▶ for at indstille minutter.
VOL LAST/ADJUST:	Tryk ◀ eller ▶ for at vælge at starte med lydniveauet fra seneste afspilning. Tryk ◀ eller ▶ for at indstille lydniveau som standard når apparatet tændes.
A VOL:	Tryk ◀ eller ▶ for at justere lydniveauet når VOL ADJ indstilling er aktiv.
MIRROR ON/OFF:	Tryk ◀ eller ▶ for at spejlvende / ikke spejlvende billedet fra evt. bakkamera.
PARKING ON:	Tryk ◀ eller ▶ for at have parkeringsbremsen aktiv (ON er påbudt) så advarslen: "WARNING!! Engage Parking Brake to View Video" vises før blank skærm. (Advarsel!! Aktiver parkeringsbremsen for at se video).

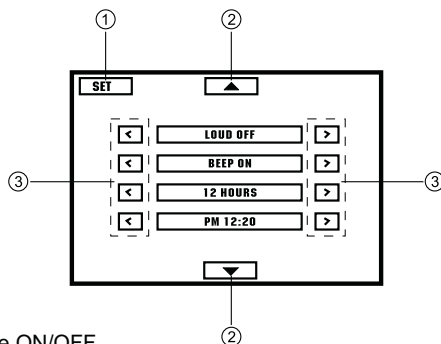

Disk betjening

Spil en disk

Læg en disk i apparatet og afspilning vil straks begynde.

Bemærk:

- Vær sikker på at der ikke er en disk i allerede før en ny forsøges ilagt.
- Apparatet vil afslutte afspilning af nuværende kilde og starte diskafspilning.
- Nogle indspillede disk, såsom CD-R, CD-RW, DVD-R, DVD+R, DVD-RW, DVD+RW kan muligvis ikke spilles på grund af uafsluttet indspilning. Afslut disse i det program de er indspillet i og forsøg at spille dem igen.

Skub en disk ud

Tryk ▲ knappen for at skubbe en disk ud.

Bemærk:

- Når en disk skubbes ud vil apparatet straks fortsætte med afspilning af tidligere kilde.
- En disk kan skubbes ud selv om apparatet er slukket. Apparatet forbliver slukket efter disken er skubbet ud.
- Hvis en disk der er skubbet ud ikke fjernes inden 10 sekunder, vil denne blive trukket ind i apparatet igen.

Benyt den berøringfølsomme skærm

Betjeningsområderne for CD/VCD/DVD er vist herunder:

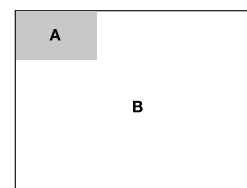

- A - Gå til hoved menuen
- B - Vis skærm kontrol menuen

Disk afspilning

1. Når der er en disk i apparatet vises READ. Det kan tage længere end 1 minut for apparatet, at begynde at læse en MP3 fil.
2. ERROR vil blive vist, hvis der er opstået en fejlsituation under disk betjening.

3. For VCD/CD, vil VCD eller CD ikonet vises på skærmen.
4. Mens en MP3/WMA fil spilles, vil MP3/WMA ikonet vises på skærmen.
5. Ved DVD afspilning, vil DVD ikonet vises på skærmen og TITLE dukker op. Tryk ▶▶ for at afspille.

Understøttede fil typer

Audio filer: MP3(*.mp3), WMA(*.wma)

Video filer:

MP4 (*.avi, DIVX3.11/4.0/5.0/6.0 /7.0)

MPEG 2 (*.vob)

MPEG 1 (*.dat)

Billed filer: JPEG (*.jpg)

MP3 filer:

ISO 9660 or ISO 9660 + Joliet format - Max.

30 karakterer (tegn).

Max. antal niveauer i stien: 8.

Max. antal album numre: 99.

Max. længde af hvert nummer / spor:

99 minutter og 59 sekunder.

Understøttede sampling frekvens for MP3 disk:

8KHz til 48KHz (44.1KHz er foretrukket).

Understøttede bit-rates for MP3 disk: 32 - 320

kbps (128 kbps er foretrukket).

Disc og filer der IKKE er understøttede:

*.AAC, *.DLF, *.M3U, *.PLS, MP3 PRO filer samt filer med DRM beskyttelse.

Filer på disk, der ikke er afsluttede.

Hold pause i afspilning

- Mens en disk spilles tryk ▶▶ for at holde pause i afspilningen.
- Der vil ikke høres noget fra højttalerne.
- Skærmen viser || "PAUSE".
Tryk ▶▶ for at fortsætte afspilning

Afslut afspilning

Mens en DVD, VCD, CD, MP3 spilles:

1. Tryk **■** på fjernbetjeningen en gang stopper afspilning.

Tryk **■** og afspilning vil fortsætte fra stedet afspilning blev stoppet.

2. Tryk **■** 2 gange og hukommelsesfunktionen er sluttet. Tryk **■** for at afspille disken fra begyndelsen: Tjersiden hvis det er en DVD og første nummer ved VCD / CD.

Vælg det ønskede spor / nummer

- Tryk **◀▶** eller **▶▶** for at spille næste nummer.

- Benyt 1-9 / 0 / 10+ knapperne på fjernbetjeningen for at gå direkte til ønsket nummer.

Hurtig afspilning:

Fortæns eller baglæns

Tryk **◀▶** eller **▶▶** længere end 2 sekunder en eller flere gange for at vælg op til 8X baglæns eller fortæns afspilning.

- Mens der afspilles hurtigt i enten fortæns eller baglæns retning tryk **■** for normal afspilning.

- Mens der afspilles hurtigt i enten fortæns eller baglæns retning vil lyden være i mute stilling.

Intro afspilning (kun for CD/VCD)

Afspil begyndelsen af alle spor i 15 sekunder, et nummer efterfulgt af det næste.

1. Mens der spilles, tryk INT en gang.

INT ON/OFF vises på skærmen.

2. Tryk INT igen for at vælg nuværende spor.

MP3)

Tilfældig afspilning (kun for CD/VCD/

Alle numre kan afspilles i tilfældig rækkefølge.

1. Mens der spilles, tryk RDM en eller flere gange. RDM ikonet vises på skærmen.

2. Tryk RDM igen for at returnere til normal afspilning.

Gentaget afspilning

Mens der spilles, tryk REPT en eller flere gange.

- RPT ikonet vises på skærmen.

- For VCD/CD: Skærmen viser RPT ONE →

RPT ALL → RPT OFF

- For DVD: Skærmen viser RPT CHAPTER

→ RPT TITLE → RPT OFF

- For Fil disk: Skærmen viser RPT ONE →

RPT DIR → RPT ALL → RPT OFF

Bemærk:

Hvis der ikke vælges RPT, vil apparatet stoppe når afspilning af disk eller titel er afsluttet.

Hvis apparatet ikke bejænes inden for de næste 5 minutter vil det automatisk slukkes.

Gentag fra-til punkterne A-B

Vælg ønsket passage for gentaget afspilning.

- Tryk REPT A-B en gang for at vælg start-

punktet. Skærmen viser REPT A.

- Tryk REPT A-B igen for at vælg afslutnings-

punktet. Skærmen viser REPT A-B og det

vælgte afsnit vil afspilles gentaget.

- Tryk REPT A-B en gang til for at afslutte.

Skærmen viser A-B CANCELLED.

GOTO

Goto ønsket spor/kapitel eller tidspunkt direkte

Tryk GOTO knappen på fjernbetjeningen, spor

eller DVD Titel/kapitel og tid vises øverst

på skærmen. Aktive emne er belyst.

Benyt **▶ / ◀** for at vælg det ønskede. Benyt

det numeriske tastatur til at vælg nummer.

Tryk ENTER for at bekræfte.

Audio sprog

Vælg standard sproget, der ønskes hørt ved afspilning af DVD disk.

Bemærk:

Hvis disken er indspillet med det valgte sprog

og du vil ændre sproget, vil du blive vist på

afspilning af DVD disk.

Hvis det valgte sprog ikke er indspillet på

afspilning af DVD disk, vil diskens standard-sprog blive spillet.

Sprog kan også skiftes ved at trykke AUDIO

knappen på fjernbetjeningen.

Sprog på undertekster

Vælg standard sproget, der ønskes vist

ved afspilning af DVD disk med undertekster.

Hvis disken er indspillet med det valgte

sprog som mulighed vil dette blive vist som

undertekst.

Hvis det valgte sprog ikke er indspillet på

afspilning af DVD disk, vil det sprog der er standard på disken

blive vist som undertekst.

Sprog på undertekster kan også skiftes ved at

trykke SUBTITLE på fjernbetjeningen.

Menu sprog

Vælg standard sproget, der ønskes vist som

Menu sprog.

Bemærk:

Hvis DVD disken er indspillet med det valgte

sprog som mulighed vil dette blive vist som

menu sprog.

Hvis det valgte sprog ikke er indspillet på

afspilning af DVD MENU/TITLE blive vist på det

sprog der er standard på disken.

AUDIO



KEY

Indstil lyd billedet med **▶/▲** knapperne.

VIDEO



BRIGHTNESS

Indstil lysintensiteten med **▶/▲**.

CONTRAST

Indstil kontrasten med **▶/▲**.

HUE

Indstil farvebalancen med **▶/▲**.

SATURATION

Indstil farvemætningen med **▶/▲**.

SHARPNESS

Indstil skarpheden på det viste billede med **▶/▲**.

DVD Setup

Tryk SETUP for at vise setup menuen på skærmen.
Benyt ◀/▶ til at vælge ønsket emne.
SYSTEM - LANGUAGE (sprog) - AUDIO - VIDEO

SYSTEM



TV System:
NTSC/PAL/SECAM

Vælg video udgangssignalets format i menuen.

Screen Saver (pausebillede - skærmskåner):
ON/OFF

Pausebilledet vises 3 minutter efter en DVD er stoppet. Fabriksindstilling: ON.

Video udgangstype:
S-VIDEO

Vælg TV skærmformat:

4:3PS / 4:3LB / 16:9

Vælg TV type for at se wide-screen film.
4:3 Pan Scan: For 4:3 TV, venstre og højre kant vil blive klippet.

4:3 Letter Box: For 4:3 TV, sorte bjælker vil blive vist over og under billedet.

16:9: For 16:9 wide screen TV.

Password - kode:

1. Tryk nummer tasten "0000" på fjernbetjeningen, tryk ENTER for at bekræfte.
2. Indtast den ønskede 4-cifrede kode, og tryk ENTER for at bekræfte.
3. Gem koden et sikkert sted for senere brug.

Hvis koden glemmes, nulstil og tryk 0000 for at indtaste en ny kode.

Indstilling (børnesikring):

1 KID SAFE/2 G/3 PG/4 PG13/5 PG-R/6 R/7 NC-17/8 ADULT

Der er 8 filtre fra 1 til 8:

(1) med flest begrænsninger af vist indhold.
(8) uden begrænsninger af vist indhold.

Original indstilling fra fabrikken: 8

Bemærk:

Indstilling kan kun foretages mens apparatet ikke er låst af kode, mens begrænsningerne af vist indhold kun er til stede når apparatet er låst af koden.

Returner til fabriksindstillingerne:
RESTORE

Hvis dette vælges vil apparatets indstillinger blive ført tilbage til de indstillinger det forlod fabrikken med.

LANGUAGE (sprog)



OSD Language

Vælg det ønskede sprog til at få vist system menuerne på skærmen.

Disk betjening (fortsat)

Program

- Tryk PROG for at gå til program listen. Benyt ▲ / ▼ eller ◀ / ▶ knapperne eller det numeriske tastatur for at indtaste nummer. For DVD og fil-disk, vælg titel og kapitel nummer. For VCD og CD vælg spor nummer.
- Tryk ▶▶ for at spille.
- Hvis listen skal slettes, flyt til "CLEAR", tryk ENTER for at slette alle tidligere indtastede lister.
- Tryk PROG igen for at afslutte programmeret afspilning.

DVD Audio valg

Tryk AUDIO eller R/L for at vælge hørt sprog hvis DVD disken er indspillet med muligheden for at vælge mellem mere end et sprog.

VCD Audio valg

Tryk R/L for at vælge hvilken audio kanal der skal benyttes:

L → R → Stereo
↑

DVD valg af undertekst

Tryk SUBTITLE for at vælge undertekst sprog, hvis der er indspillet flere sprogmuligheder på pågældende disk.

DVD Title valg

Tryk TITLE for at vise titel eller kapitel liste, benyt ◀ / ▶ eller ▲ / ▼ eller det numeriske tastatur for at vælge. Tryk ENTER for at spille.

DVD Angle (vinkel) valg

Tryk ANGLE for at vælge betragningsvinkel, hvis denne funktion er indspillet på DVD disken.

ZOOM

Tryk ZOOM knappen og billedet vil blive forstørret/formindsket tilsvarende:

X2 → X3 → X4 → X1/2 → X1/3 → X1/4 → OFF
↑

DVD afspilningsmenu

Mens en DVD spilles tryk midt på skærmen:

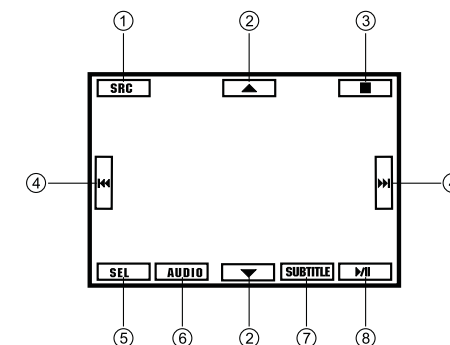

Tryk ikonet for den ønskede funktion.

1. Vis kilde menu
3. Stop
4. Spring over / søg spor
DVD menu venstre/højre
5. Vis "Select Menu"
6. Audio valg
7. Undertekst valg
8. Play/Pause/Enter

Video VCD afspilningsmenu

Mens der spilles, tryk midt på skærmen:

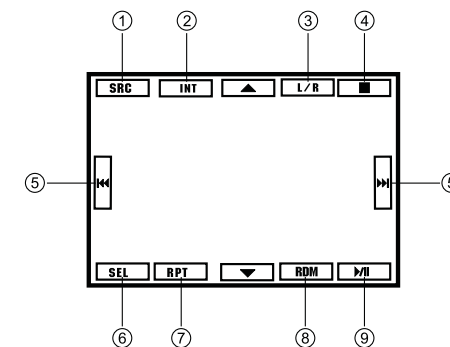

Tryk ikonet for den ønskede funktion.

1. Vis kilde menu
2. Spor/nummer intro afspilning
3. Audio valg
4. Stop
5. Spor/nummer: Spring over / søg
6. Vis "Select Menu"
7. Gentaget afspilning
8. Tilfældig afspilning
9. Play/Pause

Disk betjening (fortsat)

Mens der spilles, tryk midt på skærmen:

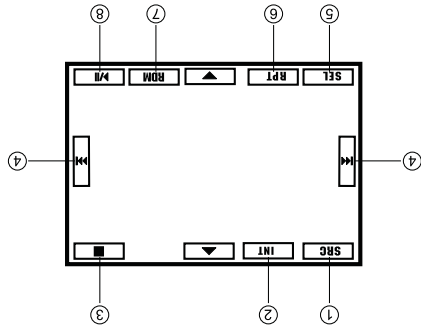

Tryk ikonet for den ønskede funktion.

1. Vis kildemenu
2. Nummer: Intro play
3. Stop
4. Spor/nummer: Spring over / søg
5. Vis "Select menu"
6. Gentaget afspilning
7. Afspilning i tilfældig rækkefølge
8. Play/Pause

MP3/MP4/PHOTO (billed) menu

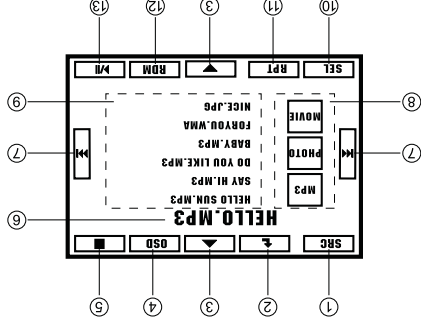

Tryk ikonet for den ønskede funktion.

1. Vis kildemenu
2. Retur til tidligere mappe
3. Spor / nummer op/ned
4. Vis afspilningsinformationer
5. Stop
6. Spor / nummer og ID3 visning
7. Spor/nummer: Spring over / søg
8. MP4/MP3/PHOTO vælg
9. Vælg spor/nummer / vælg mappe
10. Vis "Select menu"
11. Gentaget afspilning
12. Tilfældig afspilning
13. Play/Pause

12

Tuner betjening (radio)

Radio menu

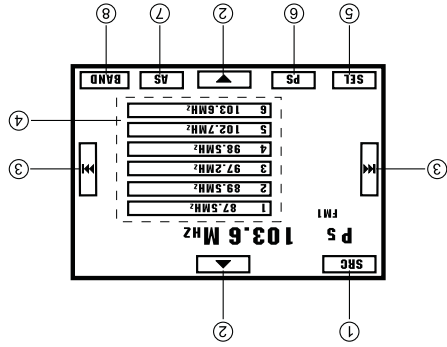

Tryk ikonet for den ønskede funktion.

1. Vis kildemenu
2. Vælg forrige/efterfølgende forvalgte station
3. Tryk for automatisk søgning
4. Tryk for at søge manuelt
5. Tryk for at vælge indstillede station 1-6
6. Vis "Select menu"
7. Hold for at scanne forudindstillede stationer
8. Skift mellem radiobåndene: FM1-FM2-FM3-MW1-MW2

AV indstilling

Eksterne periferiske enheder med phonoplug audio og video ind-/udgange kan tilsluttes til apparatet.
For flere detaljer se side 23.

NAV indstilling

Se separat betjeningsvejledning for yderligere oplysninger.
GPS positionsbestemmelsen er afhængig af et tilstrækkeligt GPS signal kan modtages.

GPS Antenne installationsvejledning

- Monter GPS antennen i et passende sted på instrumentbordet, så langt fremme som muligt for at den kan have godt udsyn opad. Nogle biler med metal varmétråde eller med antenne indbygget i frontruden, kan gøre modtagelse af tilstrækkeligt signal umulig. I sådanne skal et andet monteringssted benyttes.

GPS Antenne, signal siden skal pege opad

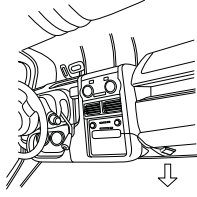

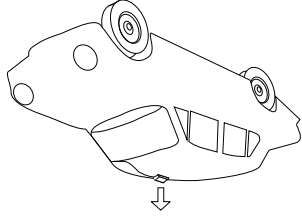

- Evt. kan GPS antennen placeres oven på bilen.

GPS Antenne, signal siden skal pege opad



17

Bluetooth betjening

Når en parret telefon er ved apparatet, tryk  eller  for at ringe til det nummer, der senest er blevet ringet til.

BT MENU udvidet betjening

Tryk SRC knappen på panelet eller ikonet for at gå til SOURCE hovedmenuen, tryk SET for at gå til system indstillings menuen, tryk BT for at gå til Bluetooth indstillings menuen.

1. PAIR ON/OFF

Indstil automatisk PAIR til ON eller OFF. Hvis stillet til ON vil "WAITING FOR PAIRING" vises på skærmen

2. CONNECT (tilslut) ON/OFF

Indstil automatisk tilslutning til enten ON eller OFF. Kommer telefonen længere væk fra apparatet end 10 meter vil tilslutningen ophøre. Hvis automatisk tilslutning er stillet til ON vil denne atter være til stede når telefonen igen kommer tæt nok på apparatet til at forbindelsen kan genetableres. Hvis automatisk tilslutning er stillet til OFF og telefonen kommer så langt væk at forbindelsen ikke længere er til stede, vil denne ikke automatisk genoprettes selv om telefonen atter kommer tæt nok på apparatet. Uanset om automatisk tilslutning er i ON eller OFF vil en parret telefon der var til stede mens apparatet blev slukket genetableres hvis denne telefon er til stede når apparatet tændes igen. Forudsat at telefonens Bluetooth funktion er aktiv.

3. AUTOMATISK SVAR ON/OFF

Automatisk svar af opkald ON/OFF. Når ANSWER er valgt vil et indkommende opkald blive besvaret i løbet af 15 sekunder.

Lyden vil blive sendt til bilens højttalere. Når ANSWER OFF er valgt, vil et indkommende opkald ikke blive besvaret. Manuelt besvar eller afvis opkaldet.

Music indstilling

A2DP

A2DP er forkortelsen for Advanced Audio Distribution Profil. Mobiltelefoner, der understøtter denne funktion, kan sende stereo audio hvorimod mobiltelefoner, der ikke understøtter teknologien kun kan sende mono audio.

AVRCP

AVRCP er forkortelsen for Audio/Video Remote Control Profil. Mobiltelefoner, der understøtter denne funktion, kan kontrollere afspilning af musik i en audio afspiller. Hvis telefonen sender musik til apparatet og skal benyttes til en telefonsamtale, tryk blot nummeret ind med det numeriske tastatur på mobiltelefonen eller fjernbetjeningen, tryk  for at foretage opkaldet. Musiktransmissionen ophører, skærmen viser "DIALING". Når forbindelsen er etableret vil lyden blive sendt til bilens højttalere. Nogle mobiltelefoner vil spørge om musikafspilning skal stoppe. Hvis der modtages et opkald, vil musikken stoppe, skærmen vil vise "PHONE NUMBER ANSWER?". Efter telefonopkaldet er afsluttet vil skærmen vise "MUSIC PLAYER". Nogle mobiltelefoner vil spørge om musikafspilning skal genoptages.

Tuner betjening (fortsat)

RDS basisbetjening

RDS service er forskellig i forskellige lande. Hvis RDS ikke er til rådighed i et område vil efterfølgende ikke fungere:

AF indstilling

AF (Alternativ frekvens): Når radiosignalet er svækket, vil AF funktionen når den er aktiv automatisk skifte til en anden station med samme (PI) program identifikation som den, den nuværende station har, men blot med et stærkere signal.

Source menu -> SETTING menu ->RDS

Setting menu -> AF ON/OFF

AF ON: AF funktion er aktiveret

AF OFF: AF funktion er ikke aktiveret

Bemærk: AF indikator på skærmen vil blinke når RDS information modtages. Hvis RDS service ikke er til stede anbefales det at AF funktionen ikke er aktiveret.

TA indstilling

Nogle RDS FM stationer har trafikoplysningsmulighed.

TP (trafik program identifikation) =

her sendes trafikrelaterede informationer.

TA (trafik annoncerings identifikation) = her sendes oplysning af trafiksituationen.

Kilde menu -> SETTING menu ->RDS

Setting menu -> TA ON/OFF.

Når TA er aktiveret vil TA indikatoren blinke.

Når der sendes en trafikoplysning, vil TA indikatoren lyse. Apparatet vil midlertidigt skifte til radio indstilling (uanset om der blev spillet CD, DVD eller andet) og trafikoplysningen vil blive sendt til højttalerne med den styrke der er indstillet til TA modtagning. Når trafikoplysningen er afsluttet vil der igen blive afspillet fra forrige kilde med samme kildes lydstyrke.

Når TA er aktiv kan SEEK, SCAN, AMS funktionerne kun modtages eller gemmes, mens TP signal modtages.

TA SEEK/TA ALARM

Source menu -> SETTING menu ->RDS

Setting menu -> TA SEEK/ALARM

Hvis TA er aktiv og der ikke er nogen TP identifikation til stede inden for den specificerede tid vil:

"NO TA/TP" vises og enten TA ALARM eller TA SEEK vil blive aktiveret. TA ALARM mode: Alarm er aktiveret. TA SEEK mode: TA SEEK er automatisk aktiveret.

TA VOL

Source menu -> SETTING menu ->RDS
Setting menu -> TA VOL (indstilling af lydstyrke for trafikinformationer).

RETUNE indstilling

Source menu -> SETTING menu ->RDS
Setting menu -> RETUNE L/S

RETUNE-S or RETUNE-L er tiden der går mellem der søges TA signal.

RETUNE-S: Short, TA SEEK søgeintervallet er 5 sekunder.

RETUNE-L: Long, TA SEEK søgeintervallet er 180 sekunder.

REMARK: RETUNE mode funktioner for TA er kun aktiv under TA SEEK indstilling.

REG indstilling

Source menu -> SETTING menu ->RDS
Setting menu -> REG ON/OFF.

REG ON: AF funktionen vil starte filter for modtagelse af regionale programmer og kun stationer i nuværende region bliver afspillet.

REG OFF: AF funktionen vil ignorere regionale koder og stationer fra andre regioner vil også spilles.

EON (Enhanced Other Networks)

Når EON data modtages, lyser EON indikatoren og TA og AF funktionerne er aktive.

TA: Trafikinformation kan modtages fra nuværende station eller andre stationer.

AF: Frekvenslisten over forudindstillede RDS stationer opdateres af EON data.

EON gør radioen i stand til bedre udnyttelse af RDS informationerne.

EON opdaterer AF listen af forudindstillede stationer, inklusiv den der i øjeblikket er stillet ind på. En station, der er forudindstillet kan senere lyttes til på en anden frekvens, eller evt. en anden station, der sender samme program.

EON gør det også muligt at finde lokale TP programmer for hurtig modtagelse af disse.

Afslut parring
Efter gennemført parring, tryk PAIR. Skærmen viser "EXIT PAIR" og Bluetooth ikonet vil ikke længere være synligt på skærmen.

Opkald
1. Indtast nummeret der ønskes ringet til med det numeriske tastatur, tryk eller på fjernbetjeningen for at afslutte et opkald.
2. Tryk eller på fjernbetjeningen for at foretage opkaldet.

Modtag et opkald
1. Når telefonen er parret med apparatet vil dette automatisk gå til Bluetooth funktion når der ringes til telefonen.
2. Tryk eller for at modtage opkaldet.
3. Tryk eller for at afvise opkaldet.

Skift mellem højttalere og telefonlyd
Under en telefonsamtale, tryk for at få lyden fra højttalerne i bilen til telefonen. Tryk igen for at få lyden tilbage til bilens højttalere.

Bemærk:
Ikke alle mobiltelefoner kan skifte mellem bilens højttalere og telefonen mens en samtale er i gang.

BT Audio

Hvis mobiltelefonen har A2DP & AVRCP funktioner, kan audio afspilleren i mobiltelefonen lade Bluetooth overføre lyd til bilens højttalere fra denne.
Skærmen vil vise "MUSIC PLAYING".
Nogle mobiltelefoner vil kræve at parningskoden ("1234") gendindtastes.
Mens musikken spilles kan tryk på holde pause og genoptage afspilning. Tryk på / vil springe til forrige eller efterfølgende nummer (hvis muligheden er til stede).

Bemærk:
Det anbefales at tale så lidt i telefon som muligt under kørsel.

Bluetooth er en trådløs forbindelsesmetode, der fungerer på korte afstande. Telefoner med Bluetooth funktion kan kommunikere med dette apparat. Når de er forbundne kan mobiltelefonen kontrolleres af dette apparat.
Parring
Denne funktion benyttes til at finde apparatet med mobiltelefonen. Tryk SRC knappen på panelet eller BT ! SOURCE menuen for at gå til Bluetooth betjening.

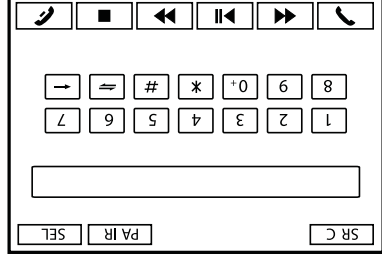

Tryk PAIR og "WAITING FOR PAIRING" vises på skærmen.

Aktiver Bluetooth funktionen på mobiltelefonen, hold telefonen i nærheden af apparatet og søg efter Bluetooth enheder.

Når "SUN-BMA19" findes på mobiltelefonens parningsliste, vælg denne. Parningskoden er "1234" og når den er indtastet vil parring automatisk finde sted. Nogle mobiltelefoner kræver at der vælges at tilslutte, så vælg dette. Når parringen er gennemført, vil Bluetooth ikonet ikke længere blinke. "PAIR OK" vil vises på skærmen.
For at annullere parring, tryk PAIR mens parring endnu ikke er afsluttet.

USB/SD-/MMC-hukommelseskort betjening

USB bemærkninger:
1. USB flash memory 2 i 1 understøttelse
2. Fat 12 / fat 16 / fat 32 filformatering kan benyttes
- Fat 12 / 16 (200 mapper understøttes, 500 filer understøttes)
- Fat 32 (200 mapper understøttes, 500 filer understøttes)
- Fat 12 / 16 (200 mapper understøttes, 500 filer understøttes)
3. Fil navne: 32 byte/dir navne: 32 byte /tag navn: 32 byte
4. Tag (ID3 tag ver 2.0)
5. USB 1.1 understøttes
- Titel/kunstner/album: 32 byte understøttes
6. USB 2.0 understøttes
(USB 2.0 hastigheder understøttes ikke; samme hastighed opnås med USB 1.1) Ikke alle USB enheder er kompatible med dette apparat.

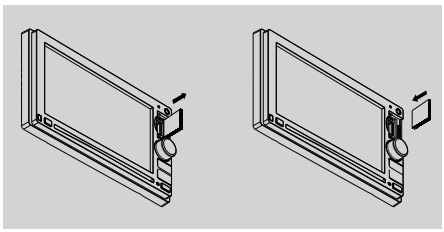

1. Isæt et hukommelseskort (SD/MMC) i kortlæseren og apparatet vil indlæse det og navigering kan begyndes direkte fra den berøringsfølsomme skærm
2. Før kortet fjernes skal der først vælges en anden kilde for ikke at beskadige kortet. Tryk IØ på kortet og når det selv er kommet et stykke ud kan det tages helt ud.
Bemærk: Skærmen benyttes som vist i det tidligere afsnit Panel betjening på side 5.

Benyt en USB enhed
1. Når der isættes en USB enhed vil apparatet automatisk begynde at læse filerne derpå.
2. Før en USB enhed tages ud af USB stikket skal der vælges en anden kilde for ikke at beskadige USB enheden eller filerne på denne.

